

ЗАКАЗАТЬ

ЕАС

**ПЕЧЬ ЭЛЕКТРОКАМЕРНАЯ СОПРОТИВЛЕНИЯ
ЭКПС-5
(с одноступенчатым и многоступенчатым
микропроцессорным терморегулятором)**

Руководство по эксплуатации

ВНИМАНИЕ! При транспортировании электропечи подложку в камеру не устанавливать!

СОДЕРЖАНИЕ

1. Общие указания.
 2. Назначение изделия.
 3. Технические характеристики.
 4. Комплектность.
 5. Указания мер безопасности.
 6. Подготовка изделия к эксплуатации.
 7. Подготовка к работе.
 8. Использование электропечи с одноступенчатым микропроцессорным терморегулятором (ЭКПС-5У).
 9. Использование электропечи с многоступенчатым микропроцессорным терморегулятором (ЭКПС-5Н).
 10. Техническое обслуживание.
 11. Возможные неисправности и способы их устранения.
 12. Транспортирование и хранение.
 13. Гарантии изготовителя.
 14. Свидетельство о приемке.
 15. Свидетельство об упаковывании.
- Приложение 1. Талон № 1 на гарантийное обслуживание.
- Приложение 2. Талон № 2 на гарантийное обслуживание.
- Приложение 3. Пример ввода программы работы для ЭКПС-5Н.
- Приложение 4. Подготовка ЭКПС-5Н к работе с компьютером.

1. ОБЩИЕ УКАЗАНИЯ

1.1. Настоящее руководство по эксплуатации (далее по тексту – руководство) является документом, объединенным с паспортом, и удостоверяет гарантированные предприятием-изготовителем основные параметры и характеристики печи электрокамерной сопротивления с муфелем из муллитокремнеземистого волокна ЭКПС-5 (далее по тексту – электропечь).

1.2. Данное руководство в течение всего срока эксплуатации электропечи должно находиться у лиц, ответственных за ее сохранность.

2. НАЗНАЧЕНИЕ ИЗДЕЛИЯ

2.1. Электропечь предназначена для термической обработки металлов, керамики, стекла, других материалов, кроме щелочных металлов и их соединений, и может применяться в качестве технологического оборудования в химических, пищевых и эпидемиологических лабораториях, а также для обработки металлов в ювелирном деле.

2.2. Электропечь выпускается в двух исполнениях:

- с одноступенчатым микропроцессорным терморегулятором ЭКПС-5У (ПГИЖ. 681111.029-02);

- с многоступенчатым микропроцессорным терморегулятором ЭКПС-5Н (ПГИЖ. 681111.029-01).

2.3. Электропечь предназначена для работы от электрической сети переменного тока напряжением $220 \pm 10\%$ В, частотой 50 Гц.

2.4. Климатическое исполнение электропечи УХЛ 4.2 по ГОСТ 15150.

Внимание! В связи с постоянным совершенствованием изделия, внесением конструктивных изменений, повышающих надёжность и улучшающих условия эксплуатации, возможны незначительные расхождения между конструкцией камеры и настоящим руководством по эксплуатации.

3. ТЕХНИЧЕСКИЕ ХАРАКТЕРИСТИКИ

3.1. Основные параметры и характеристики электропечи должны соответствовать указанным в таблице 1.

Таблица 1 – Основные параметры и характеристики электропечи

Наименование параметра	Значение параметра		Примечание
	ЭКПС-5У	ЭКПС-5Н	
1. Диапазон регулирования температуры, °С	от 50 до 1100		
2. Максимальное отклонение температуры по объему рабочей камеры электропечи от заданной, °С, не более	±20		
3. Время нагрева незагруженной электропечи от температуры окружающей среды до температуры 1100 °С, мин, не более	45		
4. Потребляемая мощность, кВт, не более	1,8		
5. Размеры рабочей камеры, мм, не менее: ширина×глубина×высота	150×165×150		
6. Габаритные размеры электропечи, мм, не более: ширина×глубина×высота	440×488×575		
7. Масса, кг, не более	30		
8. Дискретность задания температуры, °С	1		
9. Дискретность задания времени, мин	-	1	
10. Дискретность задания скорости нагрева, °С/мин	-	1	
11. Максимальное количество ступеней повышения (понижения) и поддержания температуры	-	9	
12. Максимальное время автоматического поддержания температуры на одной ступени в электропечи	-	9999	

3.2. Аварийное отключение электропечи происходит при превышении установленной температуры электропечи на 50 °С.

3.3. На пульте управления электропечи с одноступенчатым микропроцессорным терморегулятором (ЭКПС-5У) индицируются:

- 1) задаваемое значение температуры;
- 2) текущее значение температуры;
- 3) стадия работы электропечи («НАГРЕВ», «СТАБИЛИЗАЦИЯ»);
- 4) превышение температурой в электропечи аварийного значения («АВАРИЯ»).

3.4. На пульте управления электропечи с многоступенчатым микропроцессорным терморегулятором (ЭКПС-5Н) индицируются:

- 1) номер ступени;
- 2) задаваемое значение температуры;
- 3) задаваемое значение времени;
- 4) задаваемое значение скорости нагрева;
- 5) текущее значение температуры;
- 6) текущее значение времени;
- 7) задаваемый параметр при вводе информации;

8) участок ступени в режиме «РАБОТА» («НАГРЕВ»/«ОХЛАЖДЕНИЕ», «СТАБИЛИЗАЦИЯ»);

9) превышение температурой в электропечи аварийного значения;

10) обрыв цепи датчика температуры.

3.5. Электропечь с многоступенчатым микропроцессорным регулятором (ЭКПС-5Н) обеспечивает 4 скорости нагрева:

«0» скорость – максимальный нагрев;

«1» скорость – 7-8 °С в минуту;

«2» скорость – 5-6 °С в минуту;

«3» скорость – 3-4 °С в минуту.

3.6. Электропечь с многоступенчатым микропроцессорным терморегулятором (ЭКПС-5Н) имеет «ночной режим» работы. Максимальное время, через которое электропечь начинает обработку основной программы, – 9999 мин.

3.7. Электропечь с многоступенчатым микропроцессорным терморегулятором (ЭКПС-5Н) оснащена последовательным интерфейсом RS232 и соответствующим программным обеспечением для подключения к компьютеру. Руководство по использованию сервисной программы находится на прилагаемом CD-диске.

3.8. Микропроцессорный терморегулятор обладает энергонезависимой памятью, которая обеспечивает сохранность введенной программы при выключенном напряжении питания.

3.9. Электропечь при эксплуатации устойчива к воздействию климатических факторов по ГОСТ 15150 для вида климатического исполнения УХЛ 4.2 и должна эксплуатироваться в закрытых помещениях при температуре окружающего воздуха от +10 °С до +35 °С, относительной влажности 80 % при +25 °С и атмосферном давлении от 84,0 до 106,7 кПа (630...800 мм рт.ст.).

3.10. Средний срок службы электропечи – не менее 10 лет.

3.11. Средний ресурс электронагревателя – не менее 2000 ч.

4. КОМПЛЕКТНОСТЬ

4.1. Комплектность электропечи должна соответствовать указанной в таблице 2.
Таблица 2 – Комплектность

Наименование	Количество	Примечание
Печь электрокамерная сопротивления ЭКПС-5	1 шт.	
Комплект запасных частей Вставка плавкая ВП2Б-1В 1А АГО.481.304 ТУ	1 шт.	
Комплект инструмента и принадлежностей Подложка	1 шт.	
Ножки	4 шт.	
Винты М6-6gx16.58.016	4 шт.	
Шайбы С.6.04.016	4 шт.	
Руководство по эксплуатации	1 экз.	
Диск с программным обеспечением	1 шт.	только для ЭКПС-5Н
Провод Н-модем СОМ-СОМ DB9F-DB9F (5м)	1 шт.	
Упаковка	1 шт.	

5. УКАЗАНИЯ МЕР БЕЗОПАСНОСТИ

5.1. Электропечь соответствует требованиям безопасности, предусмотренным ГОСТ 12.2.007.9.

5.2. Электропечь по способу защиты человека от поражения электрическим током относится к классу 1 по ГОСТ 12.2.007.0.

5.3. К эксплуатации электропечи допускается персонал, знающий правила эксплуатации электроустановок напряжением до 1000 В, обученный правилам техники безопасности при работе с электропечью и изучивший настоящий документ.

5.4. Перед началом работы с электропечью необходимо убедиться в её правильном подключении к электросети и контуру заземления.

5.5. Для предотвращения поражения электрическим током эксплуатирующего персонала **ЗАПРЕЩАЕТСЯ**:

- работать с незаземленной электропечью или неисправным контуром заземления;
- использовать в качестве заземления тепловую, газовую, канализационную системы, трубопроводы горючих жидкостей и т.п. устройства;
- включать электропечь в сеть при наличии видимых повреждений розетки, вилки или соединительного шнура;
- разбирать электропечь или менять вставку плавкую, не отключив ее от сети;
- работать на электропечи со снятым кожухом (при открытых контактах элементов электросхемы).

5.6. При выплавке в электропечи агрессивных текучих материалов для предотвращения их попадания на внутреннюю поверхность муфеля, тигли с обрабатываемыми материалами обязательно устанавливать на подложку, изготовленную из материалов, не поддающихся разрушению при температуре, установленной в электропечи.

5.7. Во избежание ожогов при работе в проеме электропечи (загрузка, выгрузка), необходимо пользоваться перчатками.

5.8. При транспортировании подложку в камеру не устанавливать.

6. ПОДГОТОВКА ИЗДЕЛИЯ К ЭКСПЛУАТАЦИИ

6.1. После доставки электропечи к потребителю должна проводиться приемка от транспортной организации, при которой производится внешний осмотр упаковки на отсутствие повреждений в процессе транспортирования и хранения транспортной организацией.

Если при приемке электропечи от транспортной организации будет обнаружено повреждение упаковки, то составляется коммерческий акт, а при доставке электропечи автотранспортом делается отметка на товарно-транспортной накладной или составляется акт.

6.2. При отсутствии повреждений упаковки распаковать электропечь после выдержки ее в условиях, указанных в п. 3.9 настоящего руководства по эксплуатации, не менее 4 часов, а при ее повреждении – после выполнения действий, указанных в п. 6.1.

После вскрытия упаковки проверяется комплектность в соответствии с разделом 4 настоящего руководства по эксплуатации и производится внешний осмотр электропечи на отсутствие механических повреждений.

Претензии по комплектности поставки или на механические повреждения рассматриваются только при отсутствии повреждений упаковки.

6.3. Для ввода электропечи в эксплуатацию потребитель обязан обеспечить необходимые условия, оговоренные в разделе 2 настоящего руководства по эксплуатации.

7. ПОДГОТОВКА К РАБОТЕ

7.1. Для подготовки электропечи к работе необходимо:

- извлечь электропечь из тары (общий вид электропечи приведен на рисунке 1);
- закрепить на электропечи ножки винтами, входящими в комплектность электропечи;
- снять фиксатор двери, открутив 4 винта (рисунок 1);
- вложить подложку в рабочее пространство камеры;
- включить вилку в розетку с заземляющим контактом, подключенным к внешнему контуру заземления;
- произвести сушку электропечи и подкладки, для чего включить электропечь и, руководствуясь разделом 8 для ЭКПС-5У и разделом 9 для ЭКПС-5Н:

1) поднять температуру в камере электропечи до 200 °С и поддерживать ее в течение 2 ч;

2) поднять температуру в камере электропечи до 500 °С и поддерживать ее в течение 2 ч;

3) поднять температуру в камере электропечи до максимальной температуры и выдержать 1 ч.

8. ИСПОЛЬЗОВАНИЕ ЭЛЕКТРОПЕЧИ С ОДНОСТУПЕНЧАТЫМ МИКРОПРОЦЕССОРНЫМ ТЕРМОРЕГУЛЯТОРОМ (ЭКПС-5У)

8.1. Загрузить электропечь.

8.2. Закрывать дверь электропечи.

8.3. Включить выключатель «СЕТЬ», находящийся на левой стороне пульта управления электропечи (рисунок 1), при этом должны включиться цифровые индикаторы, на которые выводится температура в рабочей камере электропечи. Если температура в камере меньше заданной, должны включиться соответствующий светодиод «НАГР» и лампа включения нагревателя. Лицевая панель пульта управления электропечи ЭКПС-5У представлена на рисунке 2.

8.4. Для ввода необходимой температуры работы электропечи нажать клавишу «P/V». При этом цифровые индикаторы начинают мигать, и на них выводится значение температуры, установленной ранее.

8.5. Ввести клавишами «V» «Δ» необходимую температуру, контролируя ее по показаниям цифровых индикаторов.

При удержании клавиш в нажатом состоянии происходит быстрое увеличение (уменьшение) значения температуры, выводимое на цифровые индикаторы. При единичном нажатии происходит увеличение (уменьшение) значения температуры на «1».

8.6. Для включения электропечи в работу нажать клавишу «P/V».

При этом происходит запись в память введенной температуры работы печи, на цифровые индикаторы выводится температура в камере электропечи, включается индикатор «НАГР» и, если заданная температура больше температуры в электропечи, загорается лампа включения нагревателя.

Если заданная температура равна или меньше температуры в электропечи, терморегулятор переходит в режим стабилизации, при этом включается индикатор «СТАБ».

8.7. При превышении температурой в электропечи значения 1160 °С или обрыве цепи датчика температуры загорается светодиод «АВАР», звучит звуковой сигнал. **В данной ситуации необходимо немедленно выключить печь и принять меры к устранению неисправности.**

8.8. Введенная температура сохраняется в памяти терморегулятора при выключении электропитания.



Рисунок 1 – Общий вид электропечи





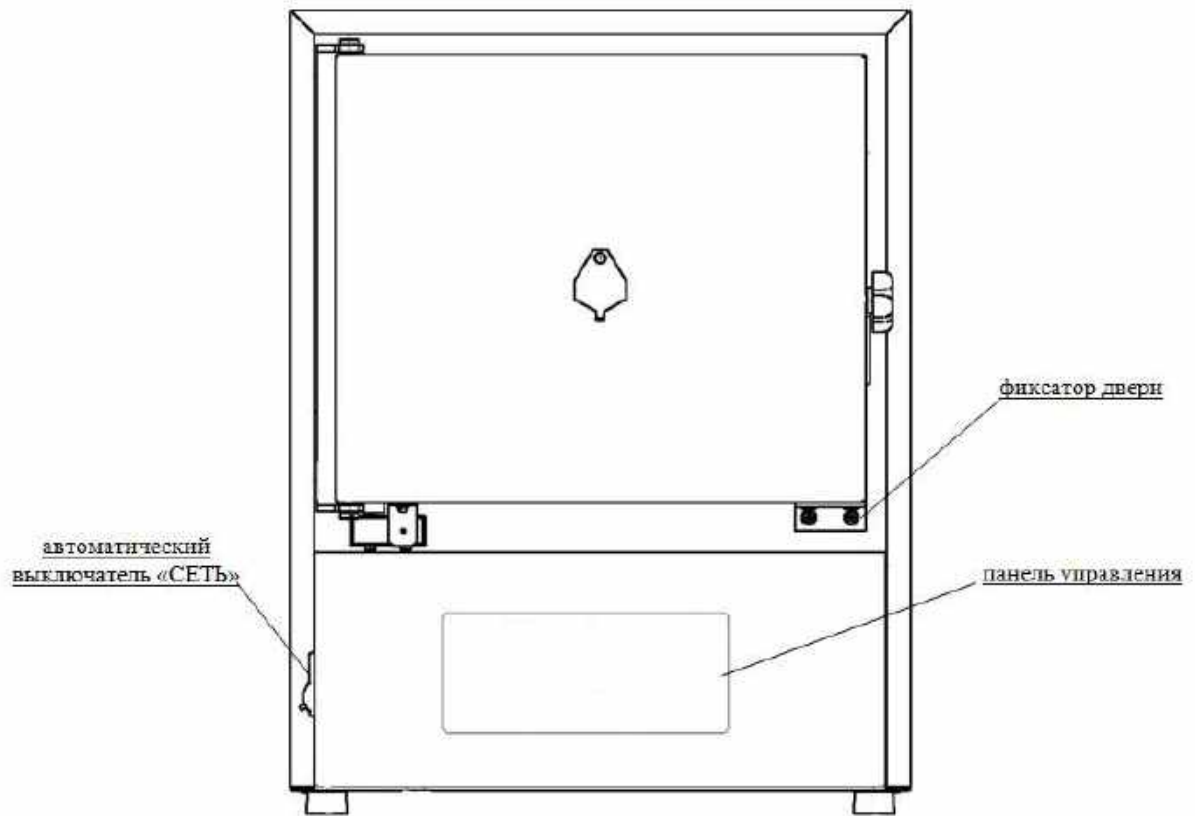

Рисунок 2 – Лицевая панель пульта управления электропечи ЭКПС-5У

9. ИСПОЛЬЗОВАНИЕ ЭЛЕКТРОПЕЧИ С МНОГОСТУПЕНЧАТЫМ МИКРОПРОЦЕССОРНЫМ ТЕРМОРЕГУЛЯТОРОМ (ЭКПС-5Н)

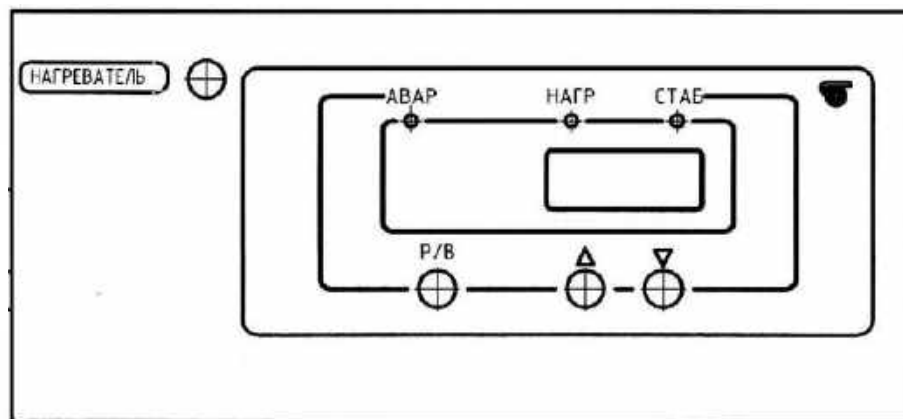
9.1. Загрузить электропечь.

9.2. Закрыть дверь электропечи.



9.3. Включить выключатель «СЕТЬ», находящийся на левой стороне пульта управления электропечи (рисунок 1), при этом на цифровом индикаторе «» загорится «1» (первая ступень). Цифровые индикаторы, на которые выводится значение параметра, начинают мигать – регулятор находится в режиме «ВВОД». Включен индикатор параметра – «°С». Лицевая панель пульта управления электропечи ЭКПС-5Н представлена на рисунке 3.

9.4. Ввести клавишами «» «» необходимые на данной ступени температуру, время стабилизации и скорость. При удержании клавиш в нажатом состоянии происходит быстрое увеличение (уменьшение) значения параметра, выводимого на цифровые индикаторы. При единичном нажатии происходит увеличение (уменьшение) значения параметра на «1».

9.5. Переключение терморегулятора с ввода времени на ввод температуры или скорости и наоборот осуществляется нажатием клавиши «». При этом каждое нажатие сопровождается включением соответствующего светодиодного индикатора (температура – «°С», время стабилизации – «МИН», скорость нагрева – «°С/МИН»).

9.6. Для перехода на следующую ступень нажать клавишу «» (всего ступеней может быть от 0 до 9) и ввести температуру, время и скорость аналогично п. 9.4.

9.7. Время «ночного режима» вводится на 0 ступени.



9.8. Ввести время «ночного режима» в минутах (время, через которое электропечь переходит к отработке основной программы) клавишами «» «». Если «ночной режим» отсутствует, установить время «ночного режима» равным 0000.

9.9. Если заданная температура на какой-то ступени 0000, то в режиме «РАБОТА» терморегулятор воспринимает значение уставки 0000, как команду прекратить работу на этой ступени, т.е. ступень, предшествующая ступени со значением температуры 0000, является последней. Если такой ступени нет, то последней является девятая ступень.

Пример ввода программы приведен в приложении 3.

9.10. Для контроля температуры в режиме «ВВОД», нажать клавишу «». На время удержания клавиши на цифровые индикаторы выводится значение температуры в электропечи.

9.11. При выключении питания электропечи введенная программа сохраняется.

9.12. Для включения электропечи в работу по заданной программе установить клавишей «» на индикаторе «» номер ступени, с которой должна начаться работа, и включить режим «РАБОТА» клавишей «Р/В». При

этом происходит запись в память введенной программы работы печи. Если программа начинается с 0 ступени (введен «ночной режим»), включится индикатор «МИН» и начнется отсчет заданного времени «ночного режима». При начале программы с любой другой ступени включится индикатор «НАГР» и, если заданная температура больше температуры в печи, включится индикатор включения нагревателя «НАГРЕВАТЕЛЬ».

Если заданная температура меньше температуры в печи, нагреватель не включается, печь охлаждается до заданного значения. Если заданная температура равна температуре в печи, регулятор переходит в режим стабилизации, при этом включается индикатор «СТАБ».

На цифровых индикаторах в режиме «РАБОТА» индицируются:

- номер обрабатываемой ступени;
- температура в печи.



В режиме «РАБОТА», нажав и удерживая клавишу «», можно вывести на индикацию заданную на обрабатываемой ступени температуру, если включен индикатор «°С», заданное время, если включен индикатор «МИН», или заданную скорость, если включен индикатор «°С/МИН».

Переключение с контроля температуры на контроль времени или скорости и наоборот происходит при нажатии клавиши «t/T/V», при этом загорится соответствующий индикатор «°С», «МИН» или «°С/МИН».

9.13. По окончании работы терморегулятор отключает нагрев и подает звуковой сигнал, причем измерение температуры не прекращается, что позволяет следить за процессом остывания печи.

9.14. Режим «РАБОТА» можно прервать, нажав клавишу «P/B», при этом терморегулятор перейдет в режим «ВВОД».

9.15. В процессе работы электропечи при аварийных ситуациях на цифровой индикатор «» выводится следующая информация:

- светится верхний горизонтальный сегмент «» – произошел обрыв в цепи датчика комнатной температуры;
- светится средний горизонтальный сегмент «» – температуры в камере превысила 1150 °С или произошел обрыв в цепи подключения термопары;
- светится нижний горизонтальный сегмент «» – температура в камере на стадии стабилизации превысила заданную на 50 °С.

При аварийных ситуациях включается светодиод «АВАРИЯ» и звуковой сигнал. В этих случаях необходимо выключить питание электропечи.

ВНИМАНИЕ!

Недопустимо подключение к сети питания электропечи устройства, создающие высокий уровень радиопомех, например сварочное оборудование и т.п.



Рисунок 3 – Лицевая панель пульта управления электропечи ЭКПС-5Н

10. ТЕХНИЧЕСКОЕ ОБСЛУЖИВАНИЕ

10.1. Регулировку плотного закрывания двери производить следующим образом:

- открыть дверь и отпустить крепежные винты крышки;
- подвинуть крышку в сторону камеры и затянуть крепежные винты;
- закрыть дверь и убедиться в равномерном прилегании крышки, при этом дверь должна свободно закрываться;
- при недостаточном уплотнении операцию повторить.

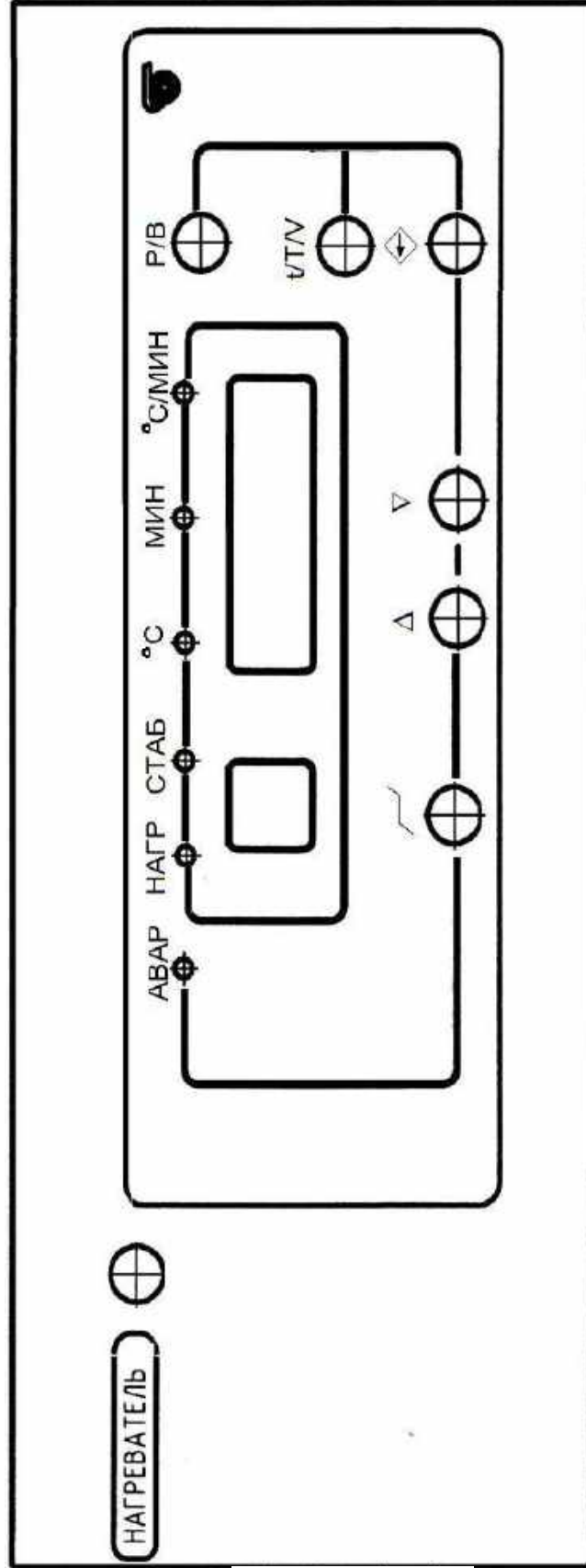
11. ВОЗМОЖНЫЕ НЕИСПРАВНОСТИ И СПОСОБЫ ИХ УСТРАНЕНИЯ

11.1. Перечень возможных неисправностей в процессе использования электропечи по назначению и рекомендации по их устранению приведен в таблице 3.

Таблица 3 – Возможные неисправности и способы их устранения

Описание последствий отказов и повреждений	Возможные повреждения	Указания по установлению и устранению последствий отказов и повреждений
Электропечь не включается	1) нет электропитания 2) перегорела вставка плавкая	1) проверить электропитание 2) проверить и заменить вставку плавкую
Электропечь не разогревается, не включается индикатор «НАГРЕВАТЕЛЬ»	1) не закрыта дверь 2) неисправен концевой выключатель 3) обрыв преобразователя термоэлектрического 4) неисправен силовой ключ	1) закрыть дверь 2) заменить концевой выключатель 3) заменить преобразователь термоэлектрический 4) заменить силовой ключ
Время разогрева превышает установленную норму	1) низкое напряжение питающей сети 2) неисправен силовой ключ	1) проверить напряжение питающей сети 2) проверить и заменить силовой ключ
Не выдерживается точность автоматического регулирования	1) неисправен терморегулятор	1) исправить терморегулятор

12. ТРАНСПОРТИРОВАНИЕ И ХРАНЕНИЕ

12.1. При выполнении погрузочно-разгрузочных работ и транспортировании электропечи должны строго соблюдаться требования всех предупредительных знаков и надписей, указанных на таре, не допускаются толчки и удары, которые могут отразиться на сохранности и работоспособности электропечи.

12.2. Ящик с упакованной электропечью должен закрепляться так, чтобы исключить его перемещение в процессе транспортирования.

12.3. Условия транспортирования электропечи в части воздействия климатических факторов:

- температура от минус 50 до +50 °С;
- относительная влажность до 80 % при температуре +20 °С.

12.4. Электропечь должна храниться в упаковке в складских помещениях при температуре от +5 °С до +40 °С и относительной влажности до 80 % при температуре +25 °С. Воздух помещения не должен содержать примесей, вызывающих коррозию.

12.5. Распаковку электропечи после хранения или транспортирования при отрицательных температурах следует проводить в условиях эксплуатации, предварительно выдержав ее в упаковке не менее 4 часов.

ВНИМАНИЕ!

При транспортировании подкладку в камеру не устанавливать.

При транспортировании электропечь должна быть прикреплена к нижнему щиту ящика болтами.

13. ГАРАНТИИ ИЗГОТОВИТЕЛЯ

13.1. Предприятие-изготовитель гарантирует соответствие электропечи требованиям ТУ 3443-028-00141798-2016 при соблюдении условий эксплуатации, хранения и транспортирования, установленным указанными техническими условиями и данным руководством.

13.2. Гарантийный срок эксплуатации электропечи – 12 месяцев со дня ввода в эксплуатацию, но не более 14 месяцев со дня отгрузки электропечи потребителю.

13.3. Гарантийный ремонт электропечи проводит предприятие-изготовитель – ОАО «Смоленское СКТБ СПУ» или специализированная организация, имеющая договор с предприятием-изготовителем за счет последнего.

13.4. При проведении гарантийного ремонта на предприятии-изготовителе, потребитель производит возврат электропечи в упаковке предприятия-изготовителя или упаковывает электропечь за свой счет в упаковку, обеспечивающую ее защиту от механических повреждений.

13.5. При проведении гарантийного ремонта сроки гарантии продлеваются на время, прошедшее с момента поступления электропечи в ремонт до окончания ремонта.

13.6. Потребитель лишается права на гарантийный ремонт в следующих случаях:

- при нарушении правил транспортирования, хранения и эксплуатации электропечи;
- при повреждении электропечи во время транспортировки в случае повреждения заводской упаковки или ее отсутствия;
- при повреждениях, вызванных попаданием внутрь электропечи посторонних веществ, предметов, жидкостей, насекомых и животных;
- при наличии механических повреждений наружных или внутренних деталей, узлов, проводников электропечи, возникших в процессе эксплуатации;
- при отсутствии или нарушении правил технического обслуживания;
- при нарушении, повреждении или отсутствии заводских пломб;
- в случаях, когда предприятием-изготовителем установлена необоснованность претензии потребителя.

13.7. В случаях выхода электропечи из строя в послегарантийный период, ремонт может производиться предприятием-изготовителем по отдельному договору за счет потребителя.



ПРИЛОЖЕНИЕ 3

ПРИМЕР ВВОДА ПРОГРАММЫ РАБОТЫ ДЛЯ ЭКПС-5Н

1. Описание программы: нагрев до 500 °С, выдержка при 500 °С в течение 75 мин, нагрев до 900 °С, выдержка при температуре 900 °С в течение 40 мин, конец работы. Скорость нагрева должна быть максимальной. Программа должна включиться в работу через 12 часов («ночной режим») после включения электропечи.

2. Действия оператора при вводе программы:

- включить выключатель «СЕТЬ», при этом должен включиться индикатор «°С», на индикаторе «» должно высветиться число «1», цифровые индикаторы, на которые выводится записанное ранее значение температуры, мигают;

- ввести клавишами «∇», «Δ» число 500;
- включить клавишей «t/T/V» индикатор «МИН»;
- ввести клавишами «∇», «Δ» число 75;
- включить клавишей «t/T/V» индикатор «°С/мин»;
- ввести клавишами «∇», «Δ» число 0000;
- включить клавишей «t/T/V» индикатор «°С»;
- установить клавишей «» на соответствующем индикаторе число 2;
- ввести клавишами «∇», «Δ» число 900;
- включить клавишей «t/T/V» индикатор «МИН»;
- ввести клавишами «∇», «Δ» число 40;
- включить клавишей «t/T/V» индикатор «°С/мин»;
- ввести клавишами «∇», «Δ» число 0000;
- установить клавишей «» на соответствующем индикаторе число 3;
- включить клавишей «t/T/V» индикатор «°С»;
- ввести клавишами «∇», «Δ» число 0000;
- установить клавишей «» на соответствующем индикаторе число 0;
- включить клавишей «t/T/V» индикатор «МИН»;
- ввести клавишами «∇», «Δ» число 720.



3. Действия оператора при контроле программы:

- установить клавишей «» на соответствующем индикаторе число 0;



- включить клавишей «t/T/V» индикатор «МИН», при этом на цифровых индикаторах должно высвечиваться число 720;

- включить клавишей «» на соответствующем индикаторе число 1, при этом включится индикатор «МИН», на цифровых индикаторах должно высвечиваться число 75;

- включить клавишей «t/T/V» индикатор «°С», при этом на цифровых индикаторах должно высвечиваться число 500;

- установить клавишей «» на соответствующем индикаторе число 2, при этом на цифровых индикаторах должно высвечиваться число 900;
- включить клавишей «t/T/V» индикатор «МИН», при этом на цифровых индикаторах должно высвечиваться число 40;
- включить клавишей «t/T/V» индикатор «°C»;
- установить клавишей «» на соответствующем индикаторе число 3, при этом на цифровых индикаторах должно высвечиваться число 0000.

4. Действия оператора при включении введенной программы в работу:

- установить клавишей «» на соответствующем индикаторе число 0, при этом на цифровых индикаторах должно высвечиваться число 0000;
- нажать клавишу «P/B», при этом включится индикатор «МИН», а на цифровых индикаторах установится число 0000 и далее будет высвечиваться текущее время «ночного режима» в минутах;
- через 12 часов (720 мин) включится 1 ступень на индикаторе «» высветится число 1, загорится индикатор «°C», при этом на цифровых индикаторах высветится температура в печи.

ПРИЛОЖЕНИЕ 4

ПОДГОТОВКА ЭКПС-5Н К РАБОТЕ С КОМПЬЮТЕРОМ

Программа для работы компьютера с электропечью через стандартный COM-порт разработана под операционную систему Windows.

Выключить питание компьютера и осуществить подключение кабеля связи к порту компьютера COM1 или COM2 и к разъему RS232 пульта управления, расположенному на его задней стенке.

Включить компьютер и проверить настройки COM-порта.

Параметры порта должны быть установлены следующим образом:

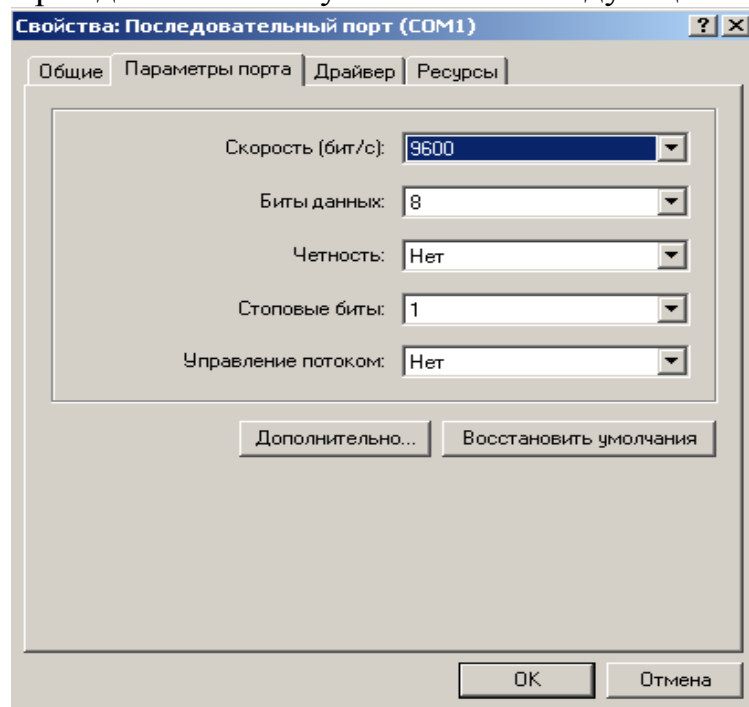

Создать рабочую папку.

Скопировать с диска программу comport.exe в рабочую папку на компьютере.

Осуществить запуск программы двойным щелчком мыши по файлу comport.exe. В центре экрана Вы увидите рабочее окно программы.

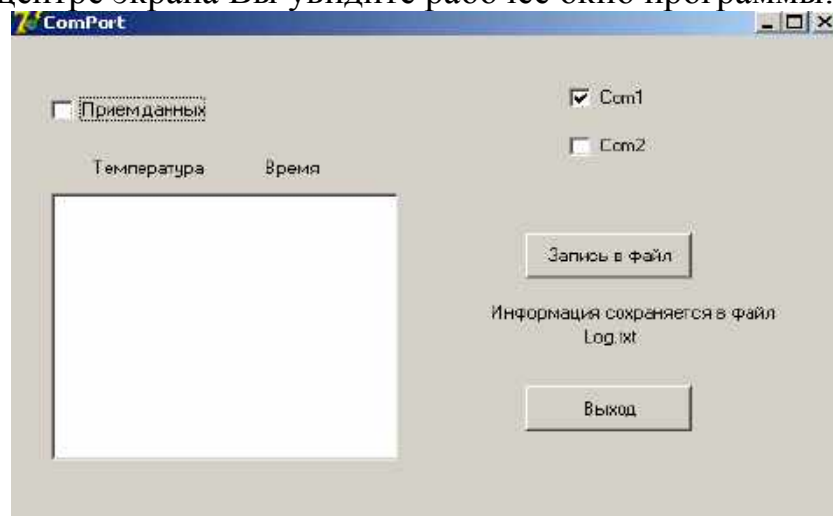

В случае, если электропечь была подключена к порту COM2, необходимо выбрать соответствующую графу из списка, поставив галочку в пункт COM2 в рабочем окне. При загрузке программы по умолчанию выбирается порт COM1. После выполнения этих операций можно начать прием данных от электропечи. Для этого необходимо поставить галочку в пункте «Прием данных». При этом пункты Com1 и Com2 становятся недоступны.

В данной версии программы прием данных и вывод их на экран осуществляется каждую минуту.

На экран выводится текущая температура в электропечи и текущее время.

Запись принятых данных в файл осуществляется по нажатию кнопки «Запись в файл», а также по окончанию работы. Данные записываются в текстовый файл «Log.txt», который помещается в рабочую папку. Записанные данные можно вывести на печать, загрузив файл «Log.txt» в текстовый редактор.

При нажатии кнопки «Выход» происходит завершение программы с сохранением данных в файл «Log.txt».

При повторном сеансе связи новые данные записываются под тем же именем «Log.txt», поэтому, если необходимо сохранить предыдущие данные, файл «Log.txt» перед повторным сеансом необходимо переименовать.

Внимание: программа допускает работу компьютера с другими приложениями, НО СВОРАЧИВАНИЕ ОКНА ПРЕКРАЩАЕТ ПРИЕМ ДАННЫХ. Для возобновления приема необходимо перезапустить программу.



ТАМОЖЕННЫЙ СОЮЗ ДЕКЛАРАЦИЯ О СООТВЕТСТВИИ

Заявитель Открытое акционерное общество «Смоленское специальное конструкторско-технологическое бюро систем программного управления». Основной государственный регистрационный номер: 1026701429655.

Место нахождения: город Смоленск, улица Шевченко, дом 97, Российская Федерация, 214020. Фактический адрес: город Смоленск, улица Шевченко, дом 97, Российская Федерация, 214020. Телефон: +7(4812)31-31-01. Факс: +7(4812)31-31-01. Адрес электронной почты: sktb2@bk.ru.

в лице Генерального директора Добкина Игоря Александровича

заявляет, что

Оборудование электротермическое промышленное: печь электрокамерная сопротивления, модель «ЭКПС-5»

изготовитель Открытое акционерное общество «Смоленское специальное конструкторско-технологическое бюро систем программного управления»

Место нахождения: город Смоленск, улица Шевченко, дом 97, Российская Федерация, 214020. Фактический адрес: город Смоленск, улица Шевченко, дом 97, Российская Федерация, 214020.

продукция изготовлена в соответствии с

Техническими условиями ТУ 3443-028-00141798-2016 «Печь электрокамерная сопротивления, модель «ЭКПС-5»

код ТН ВЭД ТС 8514 10 800 0

Серийный выпуск.

соответствует требованиям

Технических Регламентов Таможенного Союза:

ТР ТС 004/2011 "О безопасности низковольтного оборудования"

ТР ТС 020/2011 "Электромагнитная совместимость технических средств"

Декларация о соответствии принята на основании

протокола № 17875-215-1-16/БМ от 17.08.2016 года. Испытательной лаборатории Общества с ограниченной ответственностью «БизнесМаркет», аттестат аккредитации регистрационный № РОСС RU.0001.21AB90 действует с 02.10.2015 года.

Дополнительная информация

Условия хранения продукции в соответствии с ГОСТ 15150-69. Срок хранения (службы, годности) указан в прилагаемой к продукции товаросопроводительной и/или эксплуатационной документации.

Декларация о соответствии действительна с даты регистрации по 17.08.2019 включительно.



И.А. Добкин

(инициалы и фамилия руководителя организации-заявителя или физического лица, зарегистрированного в качестве индивидуального предпринимателя)

Сведения о регистрации декларации о соответствии:

Регистрационный номер декларации о соответствии: ТС № RU Д-RU.AY04.B.52603

Дата регистрации декларации о соответствии 18.08.2016

ЗАКАЗАТЬ